

M-6183\_RU

# МОНТАЖНАЯ ИНСТРУКЦИЯ

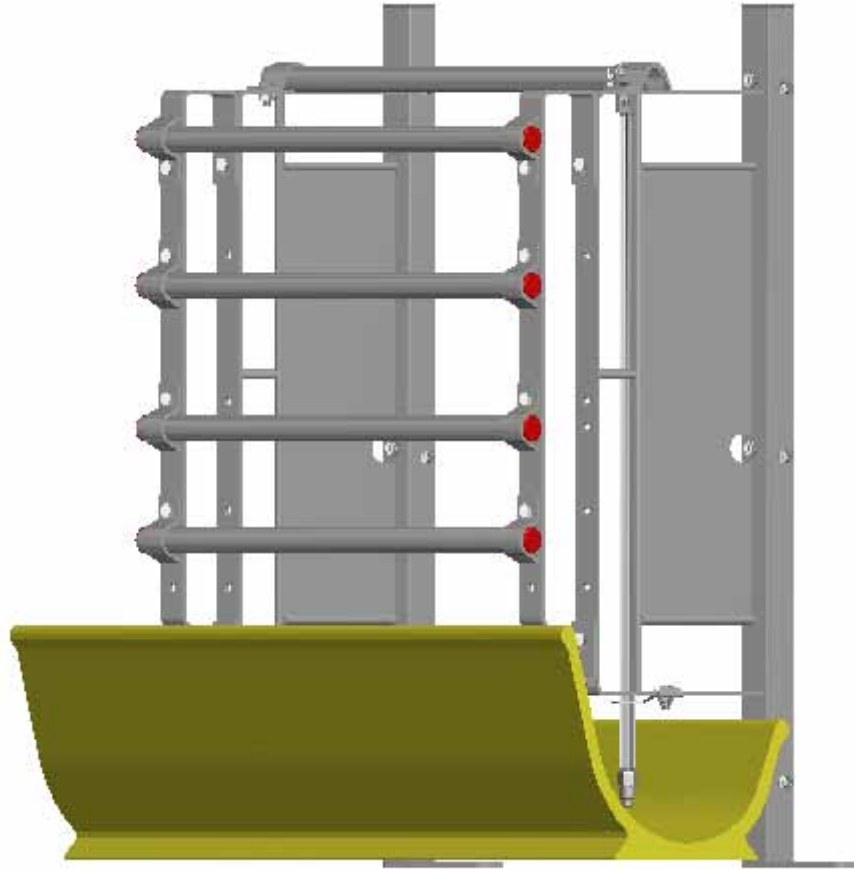

**ПЕРЕДНИЕ ТРУБЫ  
ВОДОСНАБЖЕНИЕ**



**ACO FUNKI A/S**

Kirkevænget 5  
DK-7400 Herning

Tel. +45 9711 9600

Fax +45 9711 9677

[www.acofunki.com](http://www.acofunki.com)

**FUNKI**

**DANISH DESIGN | GERMAN QUALITY | GLOBAL EXPERIENCE**

## УДЛИНИТЕЛЬ ПЕРЕДНИХ ТРУБ ДЛЯ ПОЛИМЕРНОЙ КОРМУШКИ

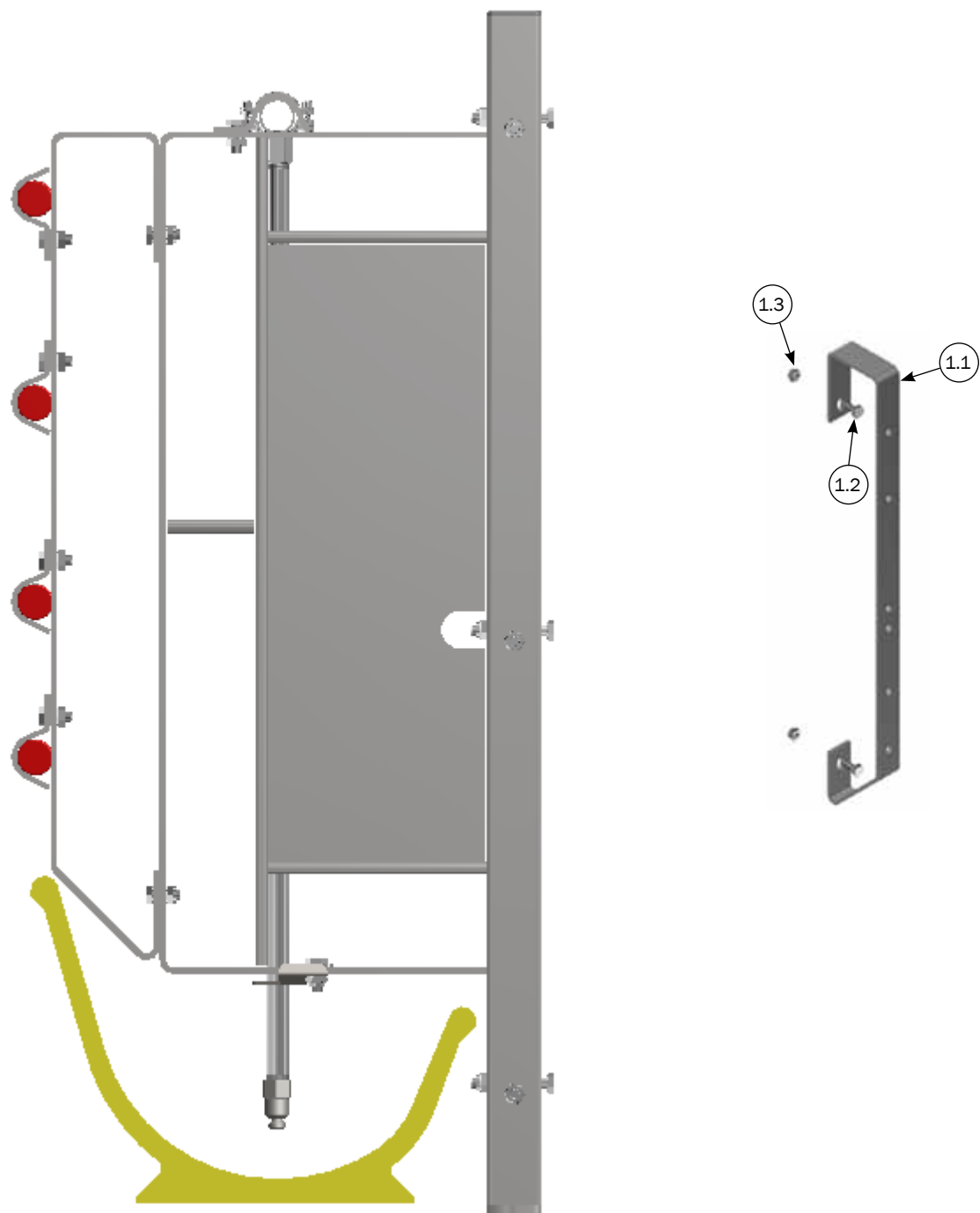

### СПИСОК ЧАСТЕЙ

№	Шт.	Артикул	Описание
1	1	1200377	УДЛИНИТЕЛЬ ДЛЯ ПЕРЕДНЕЙ ЧАСТИ ДЛЯ П/БЕТОН. КОРМУШЕК
1.1	1	1220377	УДЛИНИТ. КРОНШТЕЙН 100 ММ Д/ПОЛИМЕР. КОРМУШКИ
1.2	2	30310025	КРЕПЁЖНЫЙ ВИНТ М10Х25 НЕРЖ. СТАЛЬ
1.3	2	33900029	КОНТРГАЙКА НЕРЖ. DIN 985 М10

## УДЛИНИТЕЛЬ ПЕРЕДНИХ ТРУБ ДЛЯ КОРМУШКИ ИЗ НЕРЖ. СТАЛИ

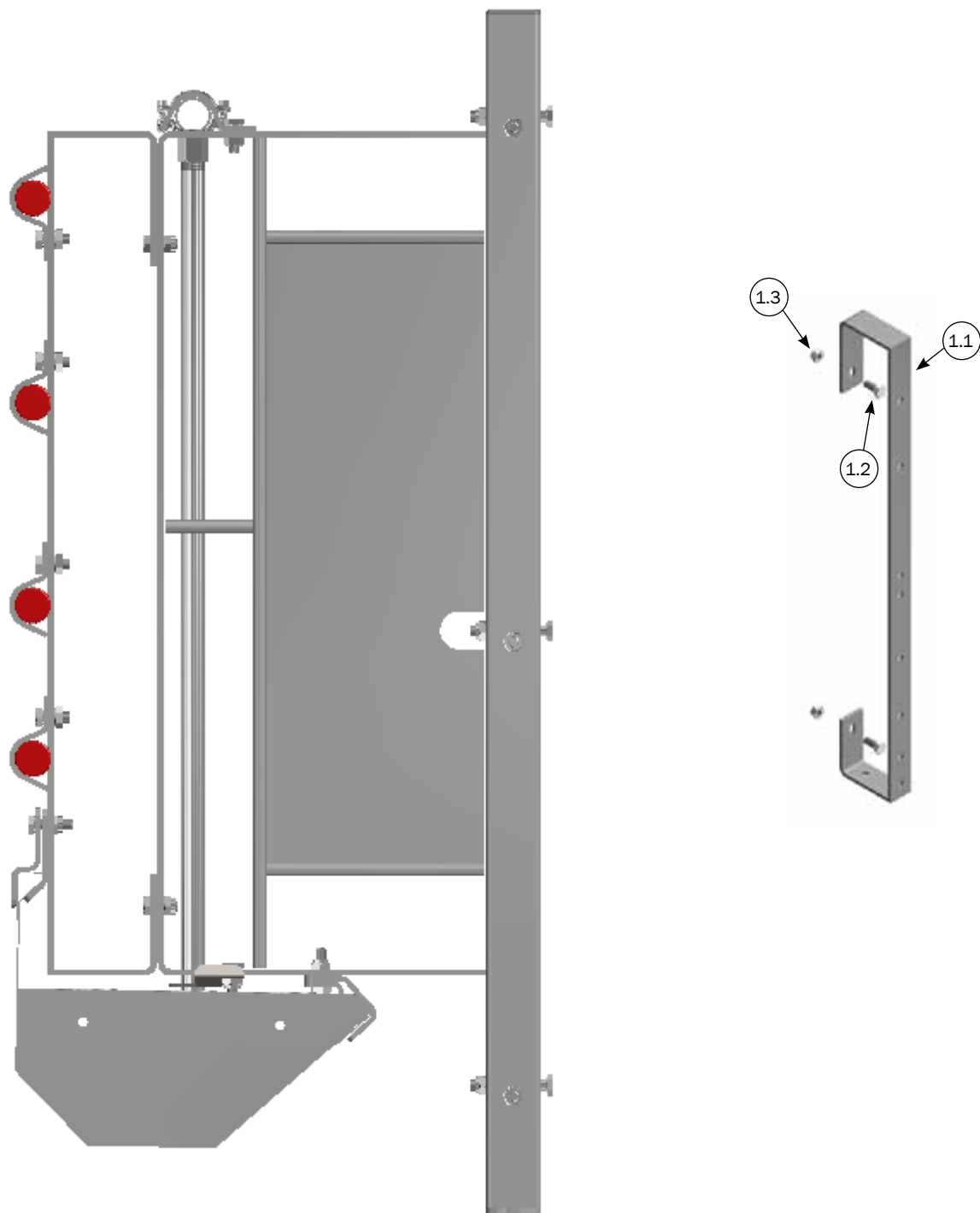

### СПИСОК ЧАСТЕЙ

№	Шт.	Артикул	Описание
1	1	G62056	УДЛИНИТЕЛЬ ПЕРЕДНИХ ТРУБ 10 CM
1.1	1	58562	УДЛИНИТ. КРОНШТЕЙН 100 MM ДЛЯ НЖ КОРМУШКИ
1.2	2	30310025	КРЕПЁЖНЫЙ ВИНТ M10X25 НЕРЖ. СТАЛЬ
1.3	2	33900029	КОНТРГАЙКА НЕРЖ. DIN 985 M10

# ВОДОСНАБЖЕНИЕ ДЛЯ ПОЛИМЕРНОЙ КОРМУШКИ

Водная труба " 1900250", наладка на месте

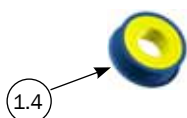
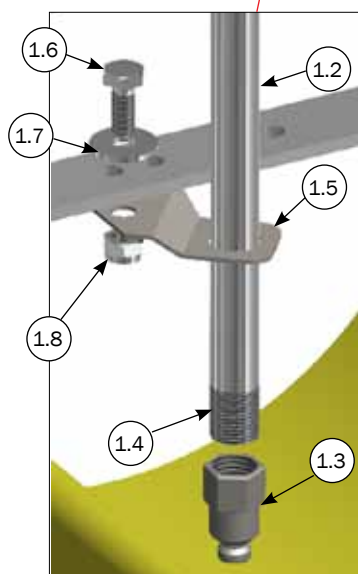
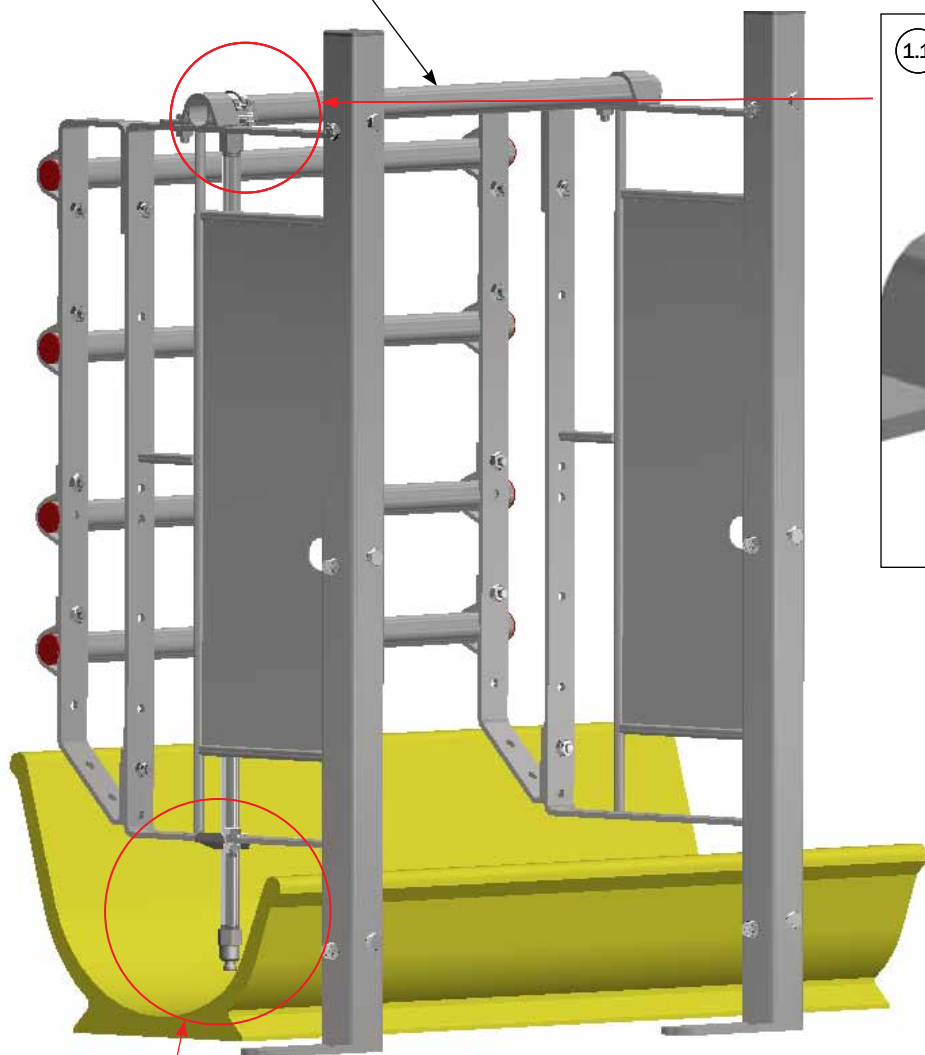

## СПИСОК ЧАСТЕЙ

№	Шт.	Артикул	Описание
1	1	58955	ВОДОПРОВОД НЖ Д/ 2 СВИНОМАТОК, СТАЛЬНАЯ КОРМУШКА
1.1	1	93164	ПРОБУРЕННАЯ ДУГА 1 - 1/2" НЖ СТАЛЬ
1.2	1	94039	НИППЕЛЬНАЯ ТРУБА 1/2" НЖ 830 ММ С РЕЗЬБОЙ
1.3	1	93305	ПОИЛКА НАЖИМНАЯ ВНУТР.РЕЗЬБА НЕРЖ 1/2"
1.4	1	29100001	СИЛИКОНОВАЯ ПРОКЛАДКА ДЛЯ ТРУБ, РУЛОН 10 М
1.5	1	20001	КРЕПЛЕНИЕ Д/ВОДОСНАБЖЕН. В СТАНКЕ ОПОРОСА УНИВЕРСАЛ
1.6	1	30310025	КРЕПЁЖНЫЙ ВИНТ М10Х25 НЕРЖ. СТАЛЬ
1.7	1	35900085	ШАЙБА 10 ММ, НЕРЖ. СТАЛЬ
1.8	1	33900029	КОНТРГАЙКА НЕРЖ. DIN 985 М10

# ВОДОНАБЖЕНИЕ ДЛЯ КОРМУШКИ ИЗ НЖ СТАЛИ

Водная труба " 1900250", наладка на месте

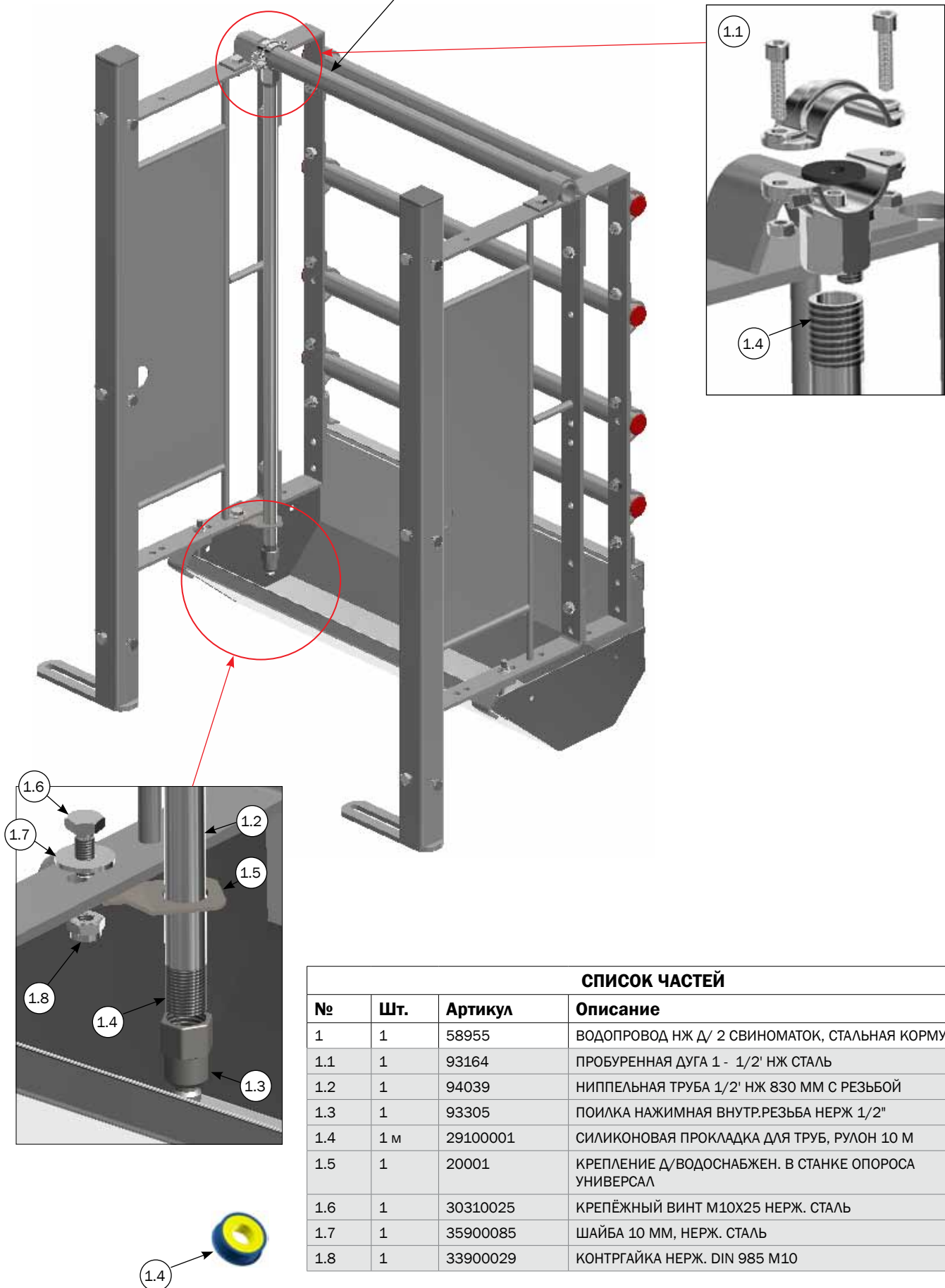

## СПИСОК ЧАСТЕЙ

№	Шт.	Артикул	Описание
1	1	58955	ВОДОПРОВОД НЖ Д/ 2 СВИНОМАТОК, СТАЛЬНАЯ КОРМУШКА
1.1	1	93164	ПРОБУРЕННАЯ ДУГА 1 - 1/2' НЖ СТАЛЬ
1.2	1	94039	НИПЕЛЬНАЯ ТРУБА 1/2' НЖ 830 ММ С РЕЗЬБОЙ
1.3	1	93305	ПОИЛКА НАЖИМНАЯ ВНУТР.РЕЗЬБА НЕРЖ 1/2"
1.4	1 м	29100001	СИЛИКОНОВАЯ ПРОКЛАДКА ДЛЯ ТРУБ, РУЛОН 10 М
1.5	1	20001	КРЕПЛЕНИЕ Д/ВОДОНАБЖЕН. В СТАНКЕ ОПОРОСА УНИВЕРСАЛ
1.6	1	30310025	КРЕПЁЖНЫЙ ВИНТ М10Х25 НЕРЖ. СТАЛЬ
1.7	1	35900085	ШАЙБА 10 ММ, НЕРЖ. СТАЛЬ
1.8	1	33900029	КОНТРГАЙКА НЕРЖ. DIN 985 М10

## ПЕРЕДНИЕ ТРУБЫ ДЛЯ ОДИНОЧНОЙ ПОЛИМЕРНОЙ КОРМУШКИ

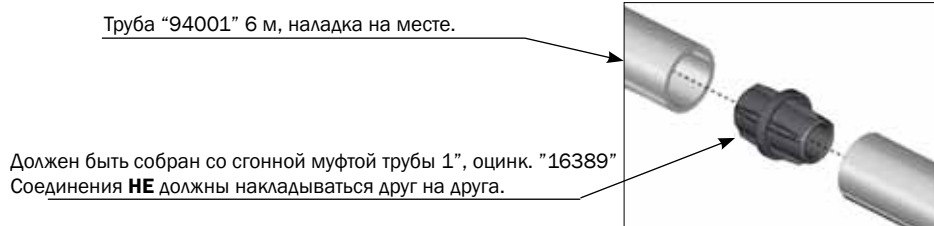
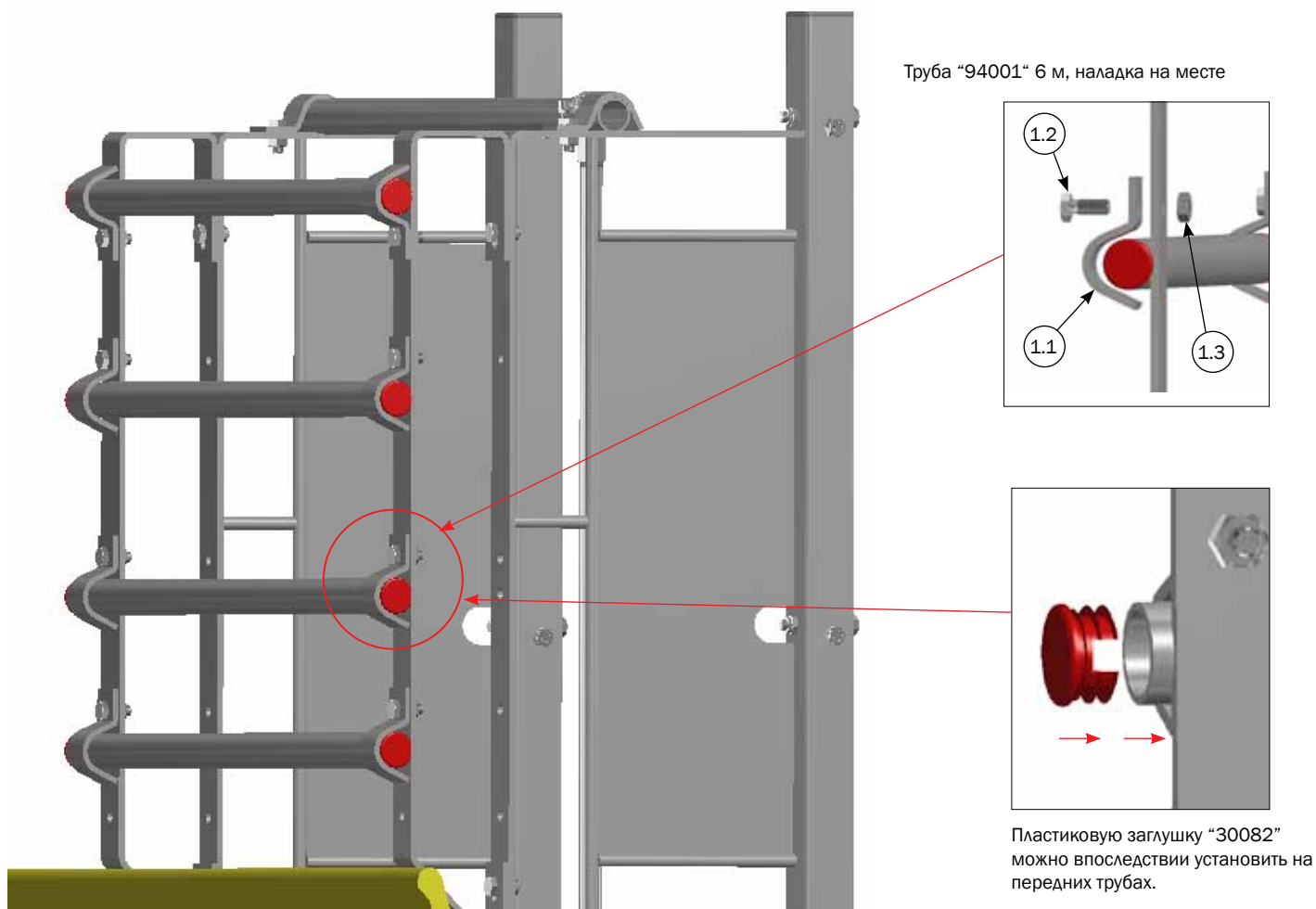

СПИСОК ЧАСТЕЙ			
№	Шт.	Артикул	Описание
1	1	16381	СКОБА ДЛЯ ТРУБ 1 С БОЛТОМ И ГАЙКОЙ (5 ШТ.)
1.1	5	16375	ХОМУТ 1 БЕЗ БОЛТА
1.2	5	30310025	КРЕПЁЖНЫЙ ВИНТ М10Х25 НЕРЖ. СТАЛЬ
1.3	5	33510017	ГАЙКА М10 DIN 934, А2, ОБР. ВОСКОМ, НЕРЖ. СТАЛЬ

## ПЕРЕДНИЕ ТРУБЫ ДЛЯ ОДИНОЧНОЙ КОРМУШКИ ИЗ НЖ СТАЛИ

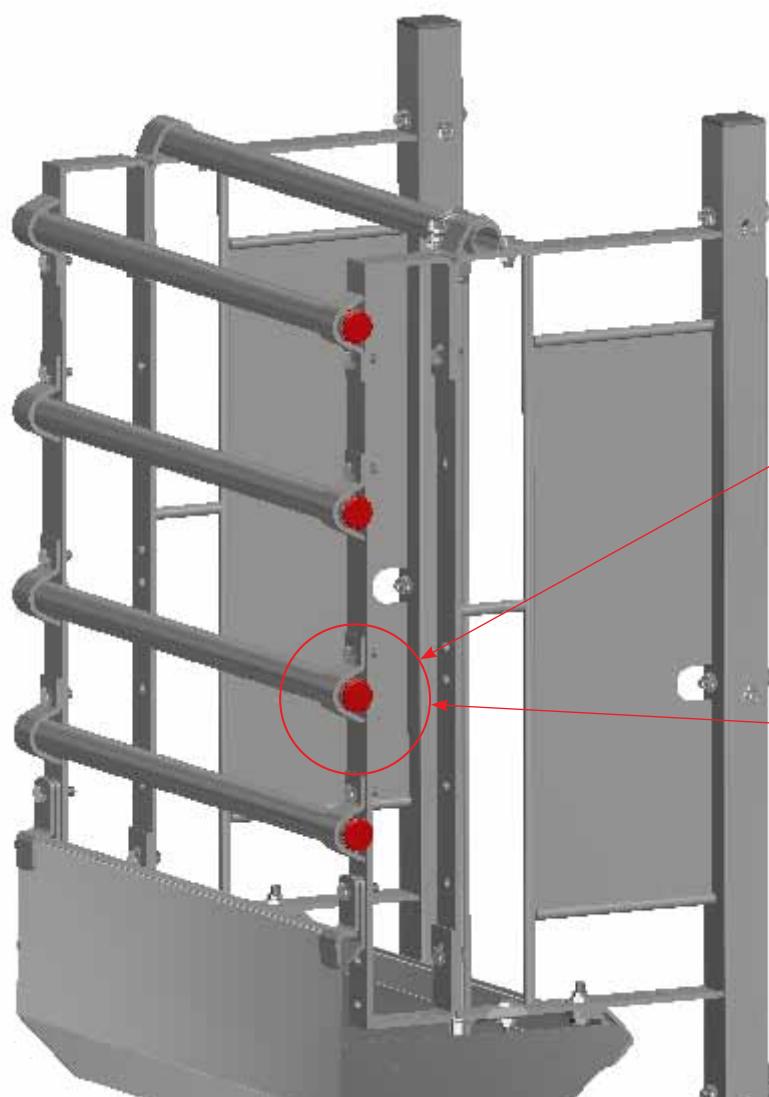

Труба "94001" 6 м, наладка на месте

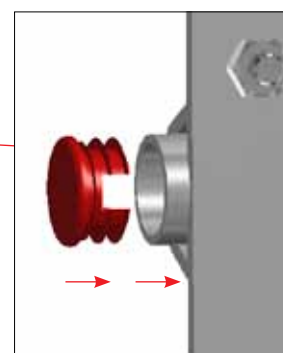
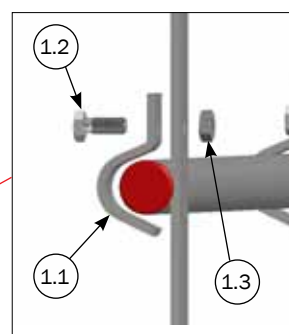

Пластиковую заглушку "30082" можно впоследствии установить на передних трубах.

Труба "94001" 6 м, наладка на месте.

Должен быть собран со сгонной муфтой трубы 1", оцинк. "16389". Соединения **НЕ** должны накладываться друг на друга.

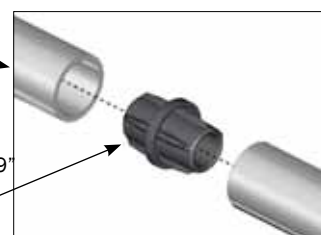

СПИСОК ЧАСТЕЙ			
№	Шт.	Артикул	Описание
1	1	16381	СКОБА ДЛЯ ТРУБ 1 С БОЛТОМ И ГАЙКОЙ (5 ШТ.)
1.1	5	16375	ХОМУТ 1 БЕЗ БОЛТА
1.2	5	30310025	КРЕПЁЖНЫЙ ВИНТ М10Х25 НЕРЖ. СТАЛЬ
1.3	5	33510017	ГАЙКА М10 DIN 934, А2, ОБР. ВОСКОМ, НЕРЖ. СТАЛЬ

## ПЕРЕДНИЕ ТРУБЫ ДЛЯ ДВОЙНОЙ ПОЛИМЕРНОЙ КОРМУШКИ

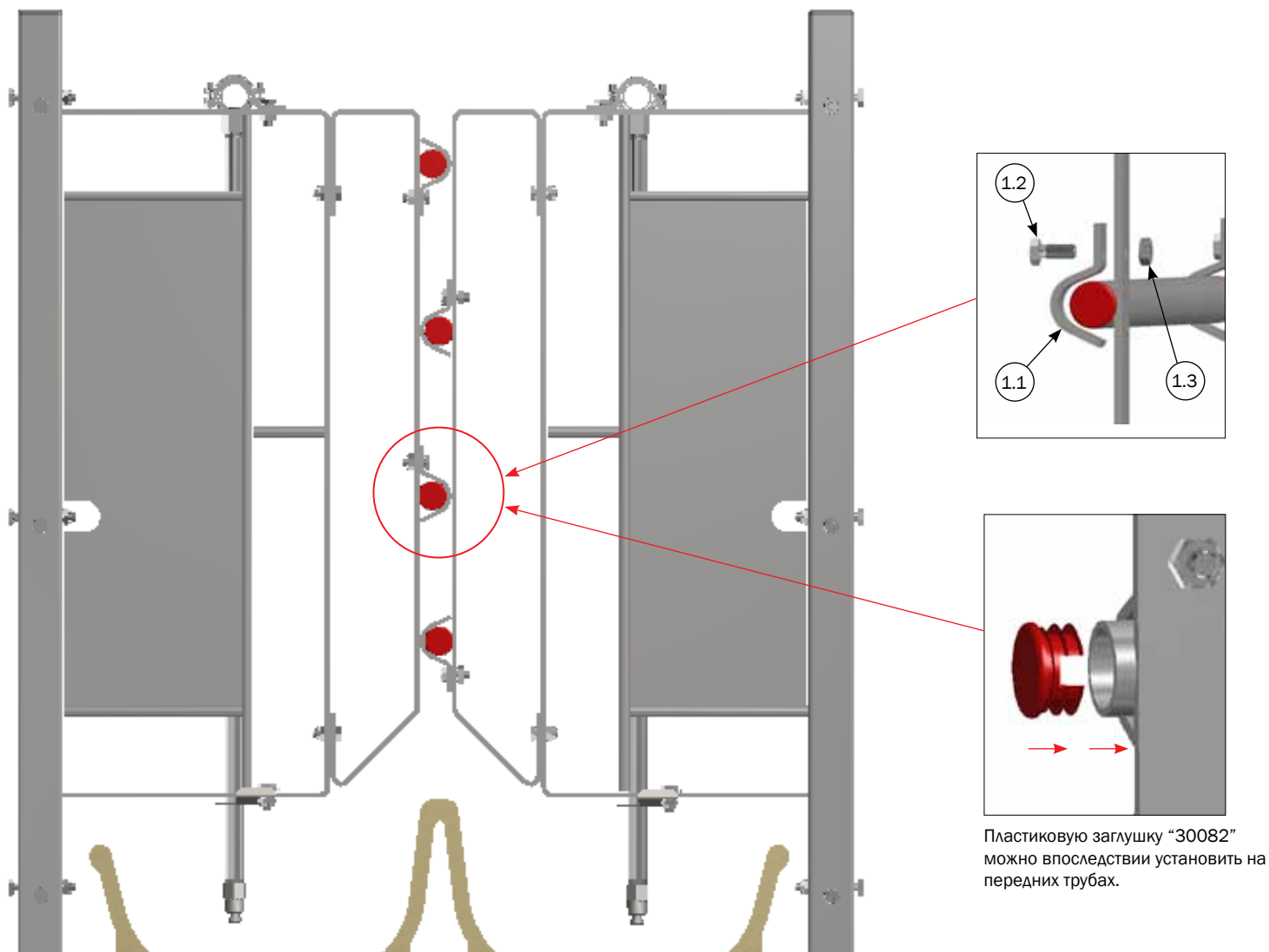

Пластиковую заглушку "30082" можно впоследствии установить на передних трубах.

Труба "94001" 6 м, наладка на месте.

Должен быть собран со сгонной муфтой трубы 1", оцинк. "16389"  
Соединения **НЕ** должны накладываться друг на друга.

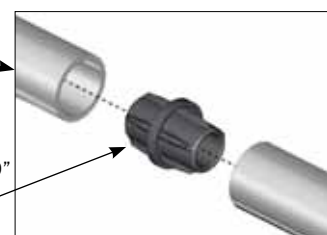

СПИСОК ЧАСТЕЙ			
№	Шт.	Артикул	Описание
1	1	16382	ХОМУТ 1 С БОЛТОМ И ГАЙКОЙ (6 ШТ.)
1.1	6	16375	ХОМУТ 1 БЕЗ БОЛТА
1.2	6	30310025	КРЕПЁЖНЫЙ ВИНТ М10Х25 НЕРЖ. СТАЛЬ
1.3	6	33510017	ГАЙКА М10 DIN 934, А2, ОБР. ВОСКОМ, НЕРЖ. СТАЛЬ



## ПЕРЕДНИЕ ТРУБЫ ДЛЯ ДВОЙНОЙ КОРМУШКИ ИЗ НЖ СТАЛИ

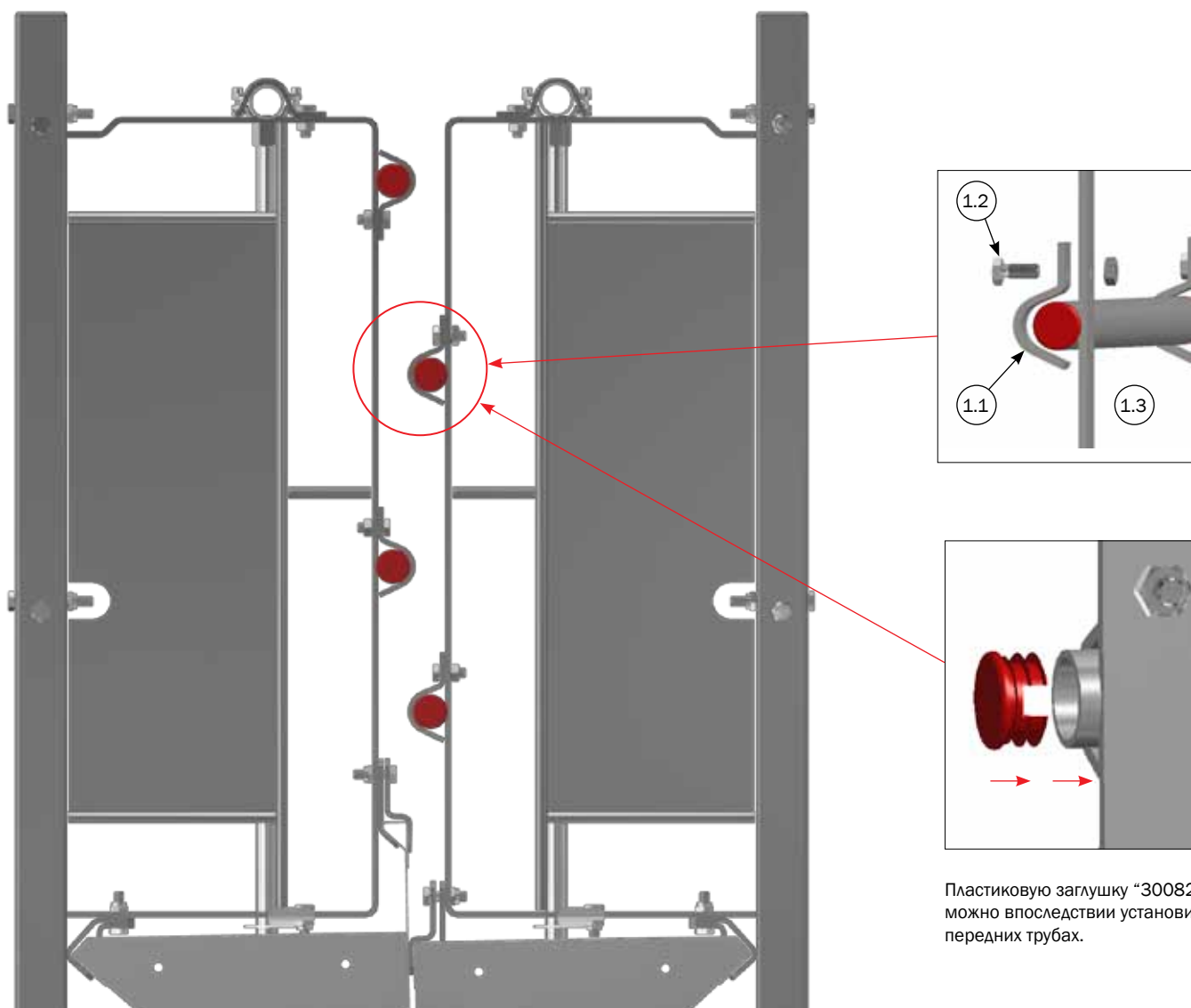

Пластиковую заглушку "30082" можно впоследствии установить на передних трубах.

Труба "94001" 6 м, наладка на месте.

Должен быть собран со сгонной муфтой трубы 1", оцинк. "16389"  
Соединения **НЕ** должны накладываться друг на друга.

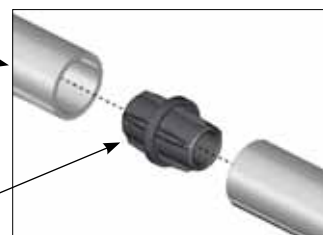

СПИСОК ЧАСТЕЙ			
№	Шт.	Артикул	Описание
1	1	16382	ХОМУТ 1 С БОЛТОМ И ГАЙКОЙ (6 ШТ.)
1.1	6	16375	ХОМУТ 1 БЕЗ БОЛТА
1.2	6	30310025	КРЕПЁЖНЫЙ ВИНТ М10Х25 НЕРЖ. СТАЛЬ
1.3	6	33510017	ГАЙКА М10 DIN 934, А2, ОБР. ВОСКОМ, НЕРЖ. СТАЛЬ

## ПЕРЕДНИЕ ТРУБЫ, ОДИНОЧНАЯ КОРМУШКА, МОНТАЖ НА СТЕНЕ

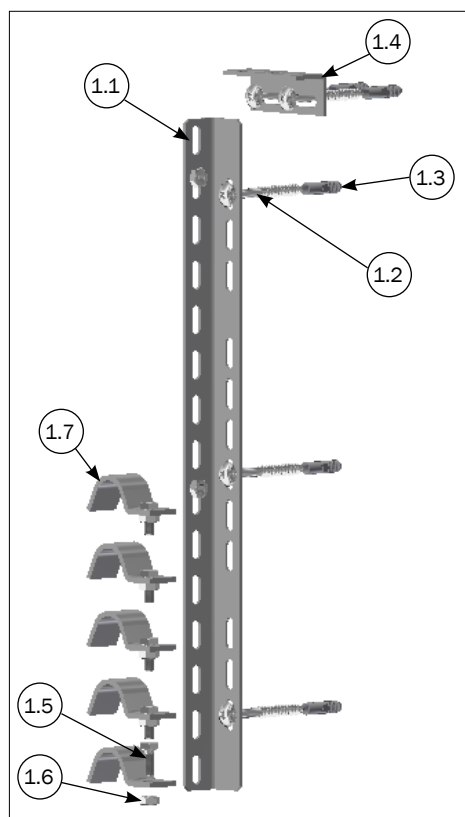
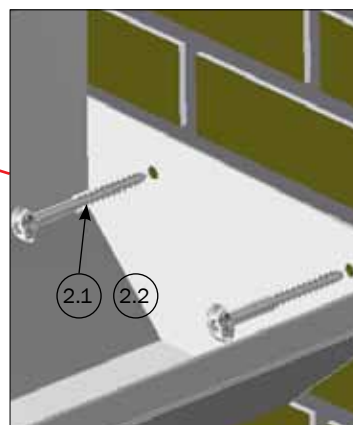
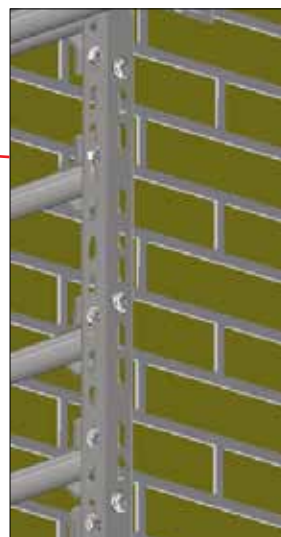
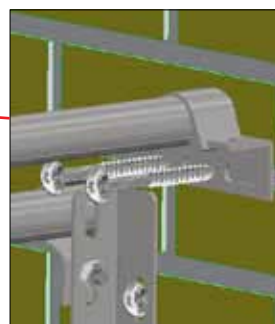
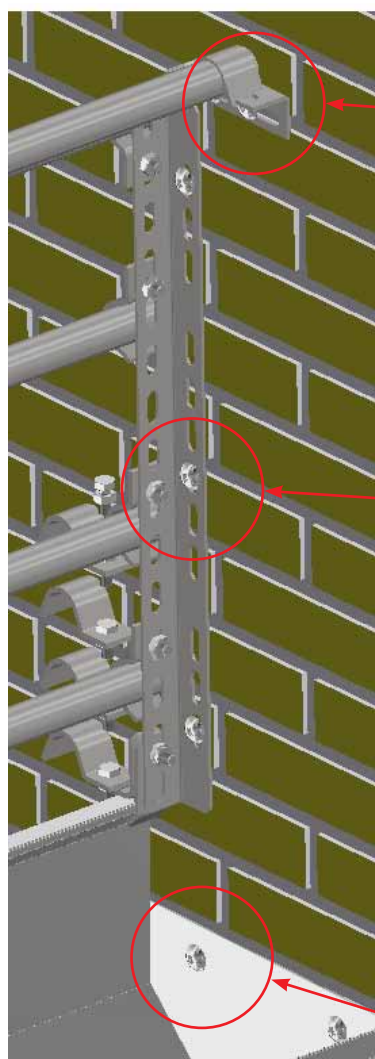

СПИСОК ЧАСТЕЙ			
№	Шт.	Артикул	Описание
1	1	1200362	КРОНШТЕЙН ДЛЯ ПЕРЕДНЕЙ ЧАСТИ К СТЕНЕ
1.1	1	1215328	ФИТТИНГ ДЛЯ ПЕРЕДНИХ ТРУБ К СТЕНЕ
1.2	5	67444	10 X 70 ВИНТ BUTTON HEAD TORX 50 НЖ СТАЛЬ
1.3	5	39900001	СТЕННОЙ ДЮБЕЛЬ 12 ММ
1.4	1	3920096	КРЕПЛЕНИЕ К СТЕНЕ ДЛЯ ВОДОСНАБ.
1.5	5	30310025	КРЕПЁЖНЫЙ ВИНТ М10Х25 НЕРЖ. СТАЛЬ
1.6	5	33510017	ГАЙКА М10 DIN 934, А2, ОБР. ВОСКОМ, НЕРЖ. СТАЛЬ
1.7	5	16375	ХОМУТ 1 БЕЗ БОЛТА
2	1	4800010	ВИНТ КРЕПЕЖНЫЙ М10Х70+ДУВ+СК, 10 ШТ., НЕРЖ.СТАЛЬ
2.1	(10) 2	67444	10 X 70 ВИНТ BUTTON HEAD TORX 50 НЖ СТАЛЬ
2.2	(10) 2	39900001	СТЕННОЙ ДЮБЕЛЬ 12 ММ

## ПЕРЕДНИЕ ТРУБЫ, ДВОЙНАЯ КОРМУШКА, МОНТАЖ НА СТЕНЕ

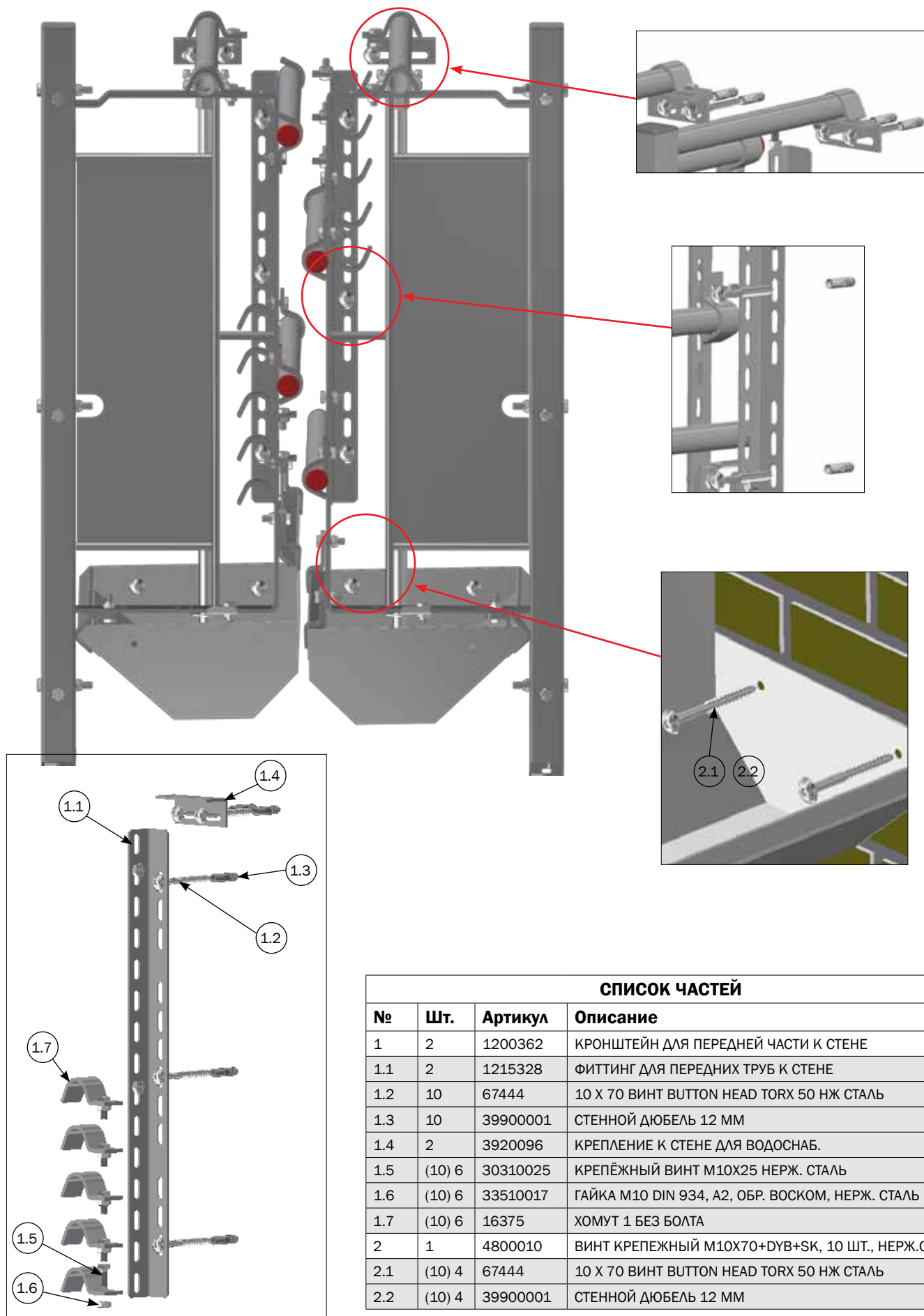

СПИСОК ЧАСТЕЙ			
№	Шт.	Артикул	Описание
1	2	1200362	КРОНШТЕЙН ДЛЯ ПЕРЕДНЕЙ ЧАСТИ К СТЕНЕ
1.1	2	1215328	ФИТТИНГ ДЛЯ ПЕРЕДНИХ ТРУБ К СТЕНЕ
1.2	10	67444	10 X 70 ВИНТ BUTTON HEAD TORX 50 НЖ СТАЛЬ
1.3	10	39900001	СТЕННОЙ ДЮБЕЛЬ 12 ММ
1.4	2	3920096	КРЕПЛЕНИЕ К СТЕНЕ ДЛЯ ВОДОСНАБ.
1.5	(10) 6	30310025	КРЕПЁЖНЫЙ ВИНТ М10Х25 НЕРЖ. СТАЛЬ
1.6	(10) 6	33510017	ГАЙКА М10 DIN 934, А2, ОБР. ВОСКОМ, НЕРЖ. СТАЛЬ
1.7	(10) 6	16375	ХОМУТ 1 БЕЗ БОЛТА
2	1	4800010	ВИНТ КРЕПЕЖНЫЙ М10Х70+ДУВ+СК, 10 ШТ., НЕРЖ.СТАЛЬ
2.1	(10) 4	67444	10 X 70 ВИНТ BUTTON HEAD TORX 50 НЖ СТАЛЬ
2.2	(10) 4	39900001	СТЕННОЙ ДЮБЕЛЬ 12 ММ

